

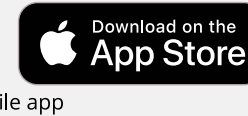

# NEW HILUX 2022



Download Toyota Iraq mobile app

قيادة بكل ثقة



# A NEW ERA FOR PICKUP EVERY INCH A HILUX

With over 40 years of hard working heritage, HiLux has built a legendary reputation. It's the trusted partner for those who want to get the job done, then be equally ready when it's time to play. Today, HiLux is even tougher and packed with the latest technology. Every feature is built to ensure it's equally at home in the outback or the city, including suspension specially tuned to meet the demands of Iraqi conditions.

## حقة جديدة للبيك اب كل خطوة هايلكس

مع أكثر من 40 عاماً من العمل الجاد، قامت هايلكس ببناء سمعة أسطورية. هي الشريك الموثوق بها لأولئك الذين يرغبون في إنجاز مهامهم اليومية. أكثر قوة وغنية بأحدث التقنيات. تم تصميم كل جزء منها للتأكد من أنها تساوي الشعور في المنزل في المناطق النائية أو المدينة، بما في ذلك نظام التعليق الذي تم ضبطه لتلبية متطلبات الظروف العراقية.



**Audio System:** The speakers are strategically positioned to provide excellent sound in all seats. The large touch-screen display enables easy touch.

**النظام الصوتي:** تم إختيار مواضع إستراتيجية لسماعات التكبير لأعطاء صوت ممتاز في جميع المقاعد. وتتيح شاشة العرض للمساحة الكبيرة إمكانية تشغيل المفاتيح وضوابط التحكم بسهولة.



**Combination meters:** The easy-to-read meters and a 4.2-inch color TFT (Thin Film Transistor) multi-information display providing the driver with vital vehicle information and a economical meter to support economical driving.

**عدادات مشتركة:** العدادات سهلة القراءة وشاشة عرض معلومات متعددة (شريط ترانزستوري رقيق) ملونة مقاس 4.2 بوصة تزود السائق بنظرة سريعة بالمعلومات الحيوية الخاصة بالسيارة. وهناك مؤشر قيادة إقتصادية لدعم القيادة الإقتصادية.

ملاحظة: يرجى الاستفسار لدى الوكيل المحلي بخصوص التفاصيل حول مدى توفر التجهيزات والخصائص.  
Note: Please inquire at your local dealer for details on the availability of features.



# LEAP A STEP AHEAD. RELIABLE SUPPORT IN EVERYTHING YOU DO.

Today, Hilux is even tougher and packed with the latest technology. Every feature has undergone rigorous durability testing to ensure it's equally at home in the outback or the city, including suspension specially tuned to meet the demands of Iraqi conditions.

## اقفز خطوة إلى الأمام. مساندة يعتمد عليها في كل ما تفعله.

اليوم، تأتي هيلوكس بمتانة أكبر و بأحدث التقنيات. كل ميزة فيها تضمن ادائها الإستثنائي سواءاً كانت في تضاريس مختلفة او في المدينة، بالإضافة إلى نظام التعليق الذي تم ضبطه خصيصاً لتلبية متطلبات الظروف العراقية.



**Rear seats:** The 60/40 split seat cushions tip up to accommodate a range of passenger and load combinations, and access to two storage spaces under the seats for valuables and small items. The wide center armrest includes two cups' holders.

**المقاعد الخلفية:** حشيات المقاعد المقسمة بنسبة 60 إلى 40 يمكن قلبها للأعلى لتوفير حيز لتشكيلات مختلفة من الركاب والحمولات. وإمكانية الوصول إلى مساحتي تخزين تحت المقاعد للأشياء الثمينة والصغيرة. ويتضمن مسند الذراع الوسطي العريض حاملين للأكواب.



**Air Conditioner:** Combines powerful performance with energy-efficient operation. Independent vents in the rear seats contribute to the comfort of all passengers in the vehicle.

**مكيف الهواء:** يجمع بين الأداء القوي والتشغيل المقتصد في استهلاك الطاقة. وتساهم المنافذ المستقلة في المقاعد الخلفية في تحقيق الراحة لجميع المتواجدين في السيارة.

**Storage spaces:** Various practical storage spaces including front/rear cupholders and bottle holders in all the doors, keep items close at hand.

**مساحات التخزين:** مساحات تخزين عملية مختلفة تشمل حاملات أكواب أمامية/خلفية وحاملات قوارير في جميع الأبواب. لتكون الأشياء قريبة وفي متناول اليد.



**Upper box:** This convenient box features integrated air conditioning vents to keep drinks stored inside.

**النظام الصوتي:** هذا الصندوق العملي يتضمن منافذ لنظام تكييف الهواء للإبقاء على برودة أو دفء المشروبات المحفوظة بداخله.

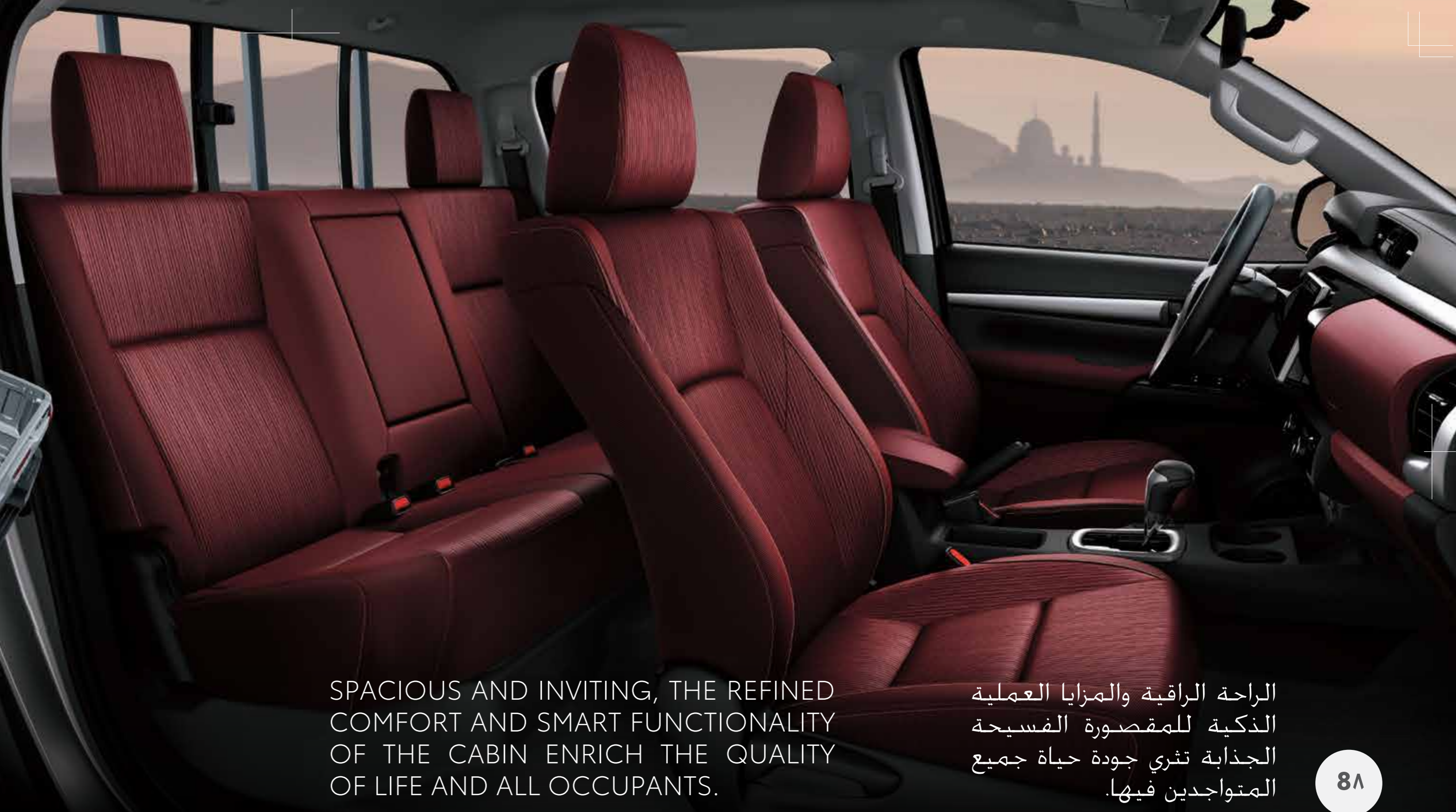

SPACIOUS AND INVITING, THE REFINED COMFORT AND SMART FUNCTIONALITY OF THE CABIN ENRICH THE QUALITY OF LIFE AND ALL OCCUPANTS.

الراحة الراقية والمزايا العملية الذكية للمقصورة الفسيحة الجذابة تثرى جودة حياة جميع المتواجدين فيها.

NEW  
**HILUX**  
2022

POWERFUL PERFORMANCE  
GENERATES AN EXCITING  
**ADVANTAGE.**

أداء قوي يعطي تميزاً مثيراً.

1111

101.





6 Super ECT: A super intelligent 6-speed automatic transmission produces outstanding driving performance and fuel efficiency. In addition, the drive mode switch allows the driver to select between Eco or Power Mode to suit the driving.

ناقل الحركة 6 Super ECT : ناقل حركة أوتوماتيكي 6 سرعات فائق الذكاء يعطي أداء قيادة وكفاءة إستهلاك وفود مميزين. يضاف إلى ذلك أن مفتاح وضع القيادة يتيح للسائق إمكانية الإختيار بين الوضع الإقتصادي ووضع القدرة حسبما يلائم ظروف القيادة.

\*1 VVT-i: Variable Valve Timing-intelligent. \*2 ECT: Electronic Controlled Transmission. ملاحظة: يرجى الاستفسار لدى الوكيل المحلي بخصوص التفاصيل حول مدى توفر التجهيزات والخصائص. ناقل حركة إلكتروني التحكم. ECT. ناقل حركة إلكتروني التحكم.

Note: Please inquire at your local dealer for details on the availability of features.

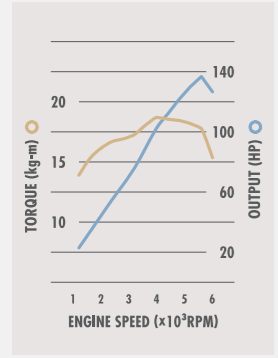

### 1TR-FE

محرك بنزين سعة ٢,٠ لترًا  
١٣٧ قدرة حصان/٥٦٠٠ د.د.  
١٨,٧ كجم-م/٤٠٠٠ د.د.

2.0-liter Gasoline  
137HP/5600rpm  
18.7kg-m/4000rpm

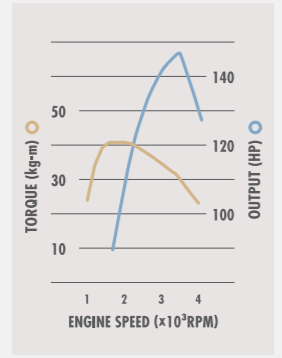

### 2GD-FTV

محرك ديزل تيربو سعة ٢,٤ لترًا  
١٤٧ قدرة حصان/٣٤٠٠ د.د.  
٤٠,٨ كجم-م/١٦٠٠-٢٠٠٠ د.د.

2.4-liter Turbo Diesel  
147HP/3400rpm  
40.8kg-m/1600-2000rpm

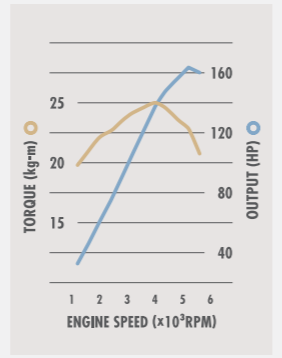

### 2TR-FE

محرك بنزين سعة ٢,٧ لترًا  
١٦٤ قدرة حصان/٥٢٠٠ د.د.  
٢٥,٠ كجم-م/٤٠٠٠ د.د.

2.7-liter Gasoline  
164HP/5200rpm  
25.0kg-m/4000rpm

Gasoline engines with Dual VVT-i deliver increased torque and output, excellent fuel economy and reduced emissions. Turbo diesel engines feature direct fuel injection by common rail into the cylinders. This precisely controls the air-fuel ratio, contributing to the excellent response and fuel efficiency. \*1

المحركات البنزين مع نظام VVT-i المزدوج تعطي مستويات أكبر من عزم الدوران وقدرة الخرج. وإقتصاد ممتاز في إستهلاك الوقود ومستويات منخفضة من إنبعاثات الغاز العادم. تتميز المحركات الديزل التيربو بحقن الوقود في الإسطوانات مباشرة بواسطة السكة المشتركة. وبذلك يتم التحكم بدقة بنسبة الهواء إلى الوقود. الأمر الذي يساهم في تحقيق مستويات ممتازة من التجاوب وكفاءة إستهلاك الوقود. \*1

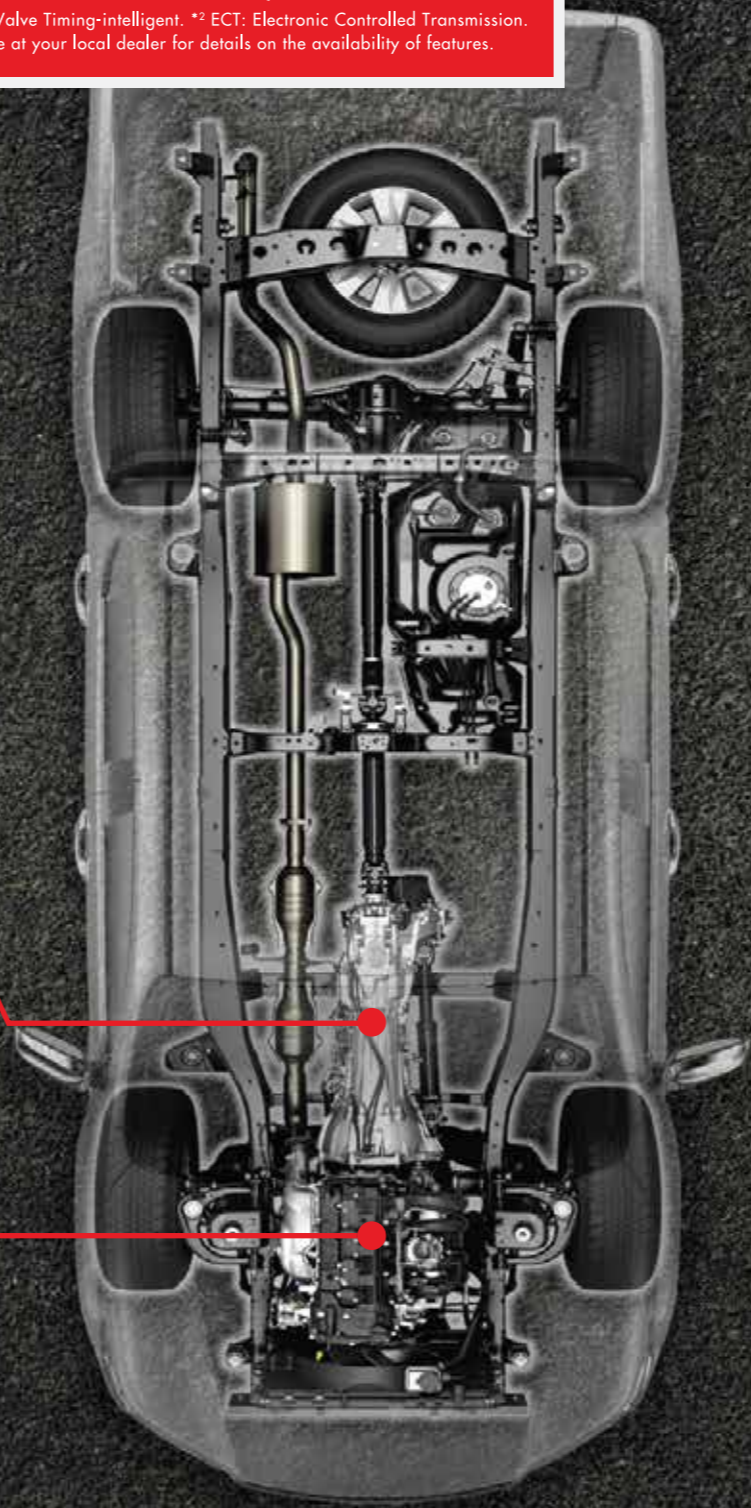

Wireless Phone Charger  
شاحن لاسلكي wireless سريع



Rear Differential Lock  
القفل التفاضلي الخلفي



The toughness to tackle any task. Challenge all terrains with a new level of durability and driving comfort.

القوة لمواجهة أي مهمة. اقهر كافة أنواع الأراضي بمستوى جديد من قدرة التحمل وراحة القيادة.

15١٥

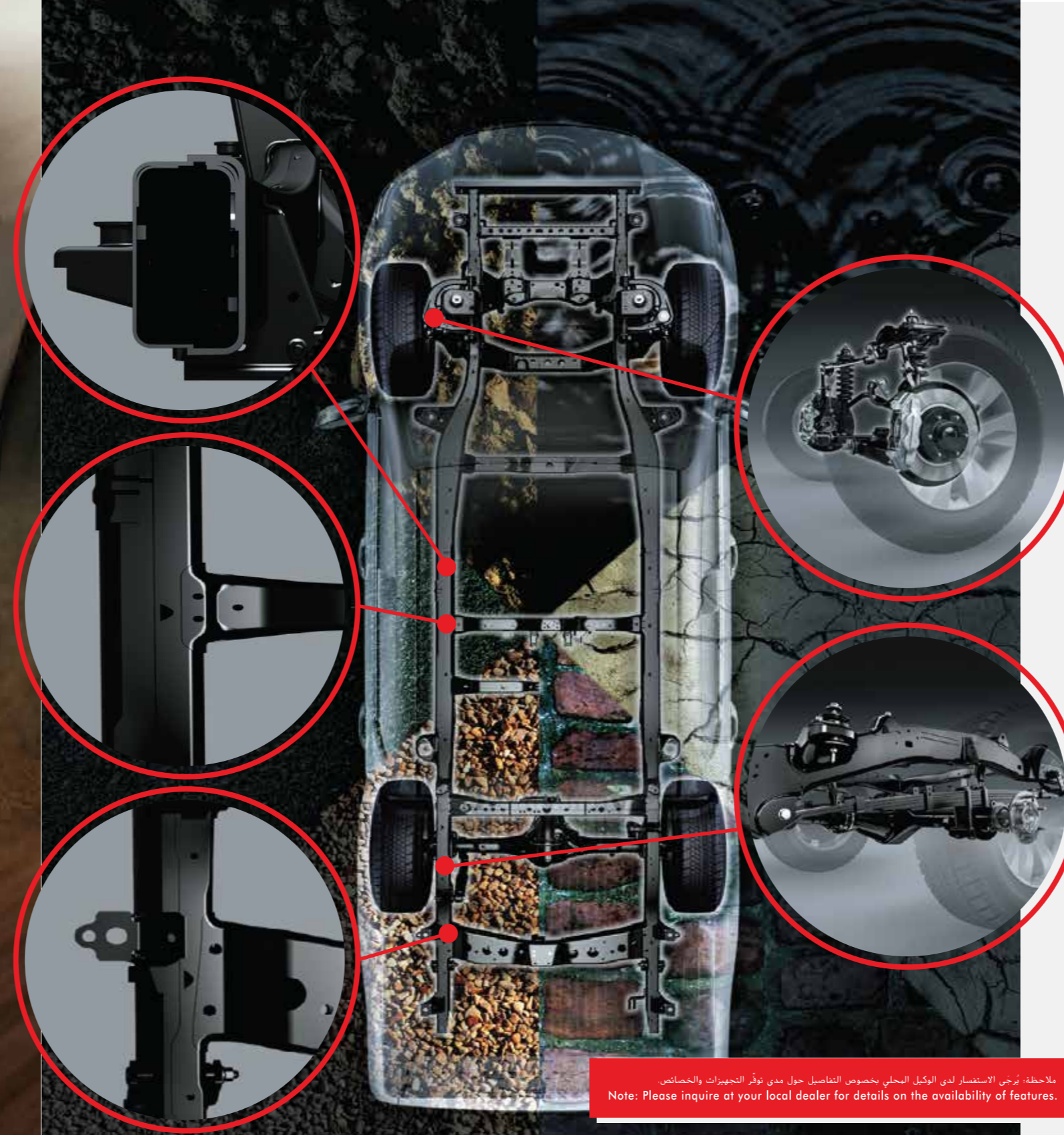

ملاحظة: يرجى الاستفسار لدى الوكيل المحلي بخصوص التفاصيل حول مدى توفر التجهيزات والخصائص.  
Note: Please inquire at your local dealer for details on the availability of features.

**Frame structure:** Large cross members and strengthened side rails on the high rigidity frame contributing to excellent durability and handling performance, a quiet smooth ride and reassuring.

**بنية الهيكل:** العارضات العرضية الكبيرة والسكك الجانبية المقواة على إطار الهيكل الشديد التماسك تساهم في تحقيق مستويات ممتازة من قدرة التحمل وأداء الإنقياد، وسلاسة وهدوءاً أثناء الرحلة، وإحساساً مطمئناً بالأمان.

**Suspension:** The front and rear suspension is optimized to provide excellent stability.

**نظام التعليق:** التعليق الأمامي والخلفي يتميز بتصميم مثالي يعطي إستقراراً وتحكماً ممتازين.



**Part-time transfer:** Highlighting driver-friendly operation, you can switch between 2WD and 4WD by simply turning the dial switch, even while moving.

**تحويل مؤقت لنظام الدفع:** تشغيل يتميز بكونه مريحاً للسائق. إذ يمكنه التحويل بين وضع الدفع بعجلتين ووضع الدفع بالعجلات الأربع (الدفع الرباعي) بمجرد إدارة المفتاح القرصي، حتى أثناء حركة السيارة.

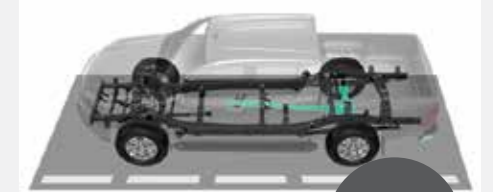

14١٤



## DOUBLE CAB

2WD



## المقصورة المزدوجة

4WD



## SINGLE CAB

2WD



## المقصورة الواحدة

4WD



All the pickup you'll ever need. A range of models to confidently carry various people and loads, enhances your work and lifestyle.

كل ما يمكن أن تحتاجه في شاحنة بيك أب. تشكيلة موديلات لنقل الأشخاص والحمولات المختلفة بثقة، وتحسين أداء أعمالك ونمط معيشتك.

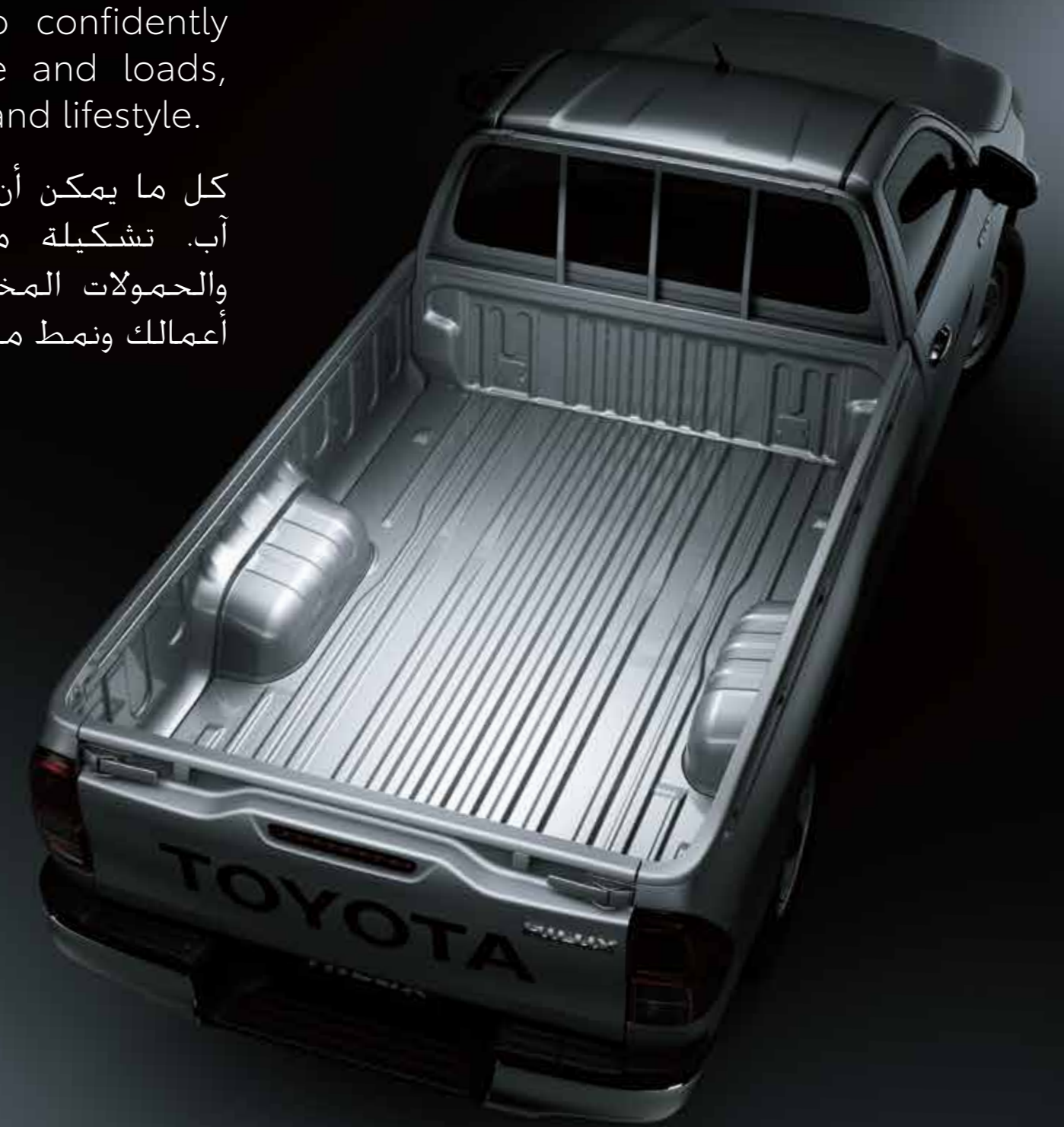
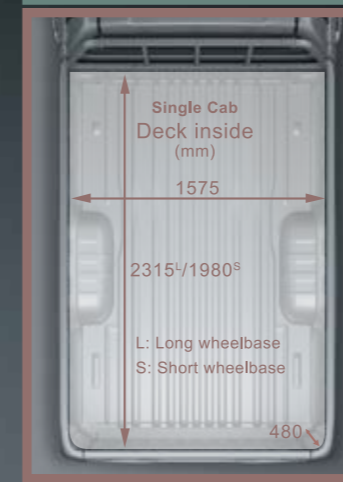
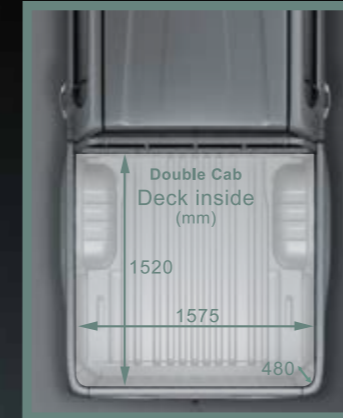



## COMPREHENSIVE ACTIVE AND PASSIVE SAFETY MEASURES. ADVANCED SAFETY TECHNOLOGIES DEEPEN PEACE OF MIND.

High/low beam headlamps: Large reflectors on the large headlamps distribute the light in a long wide pattern, contributing to excellent vision at night.

مصابيح أمامية رئيسية بشعاعات عالية/منخفضة: عاكسات كبيرة على المصابيح الأمامية الرئيسية الكبيرة توزع الضوء في نطاق طويل واسع. الأمر الذي يساهم في تحقيق قابلية رؤية ممتازة أثناء الليل.

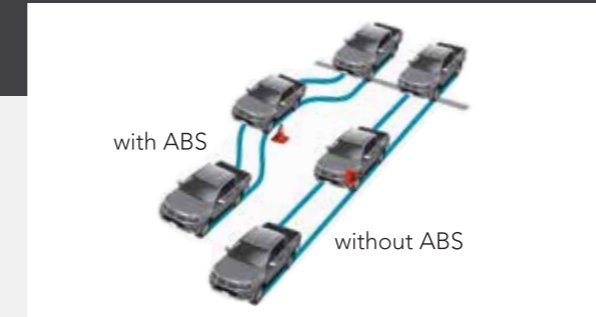

ABS with EBD: ABS helps to prevent the wheels from locking up when braking on slippery roads, or during sudden braking. EBD optimizes the distribution of braking force in

نظام ABS مع EBD: يساعد نظام فرامل ABS على منع احتباس العجلات (توقفها عن الدوران) عند الفرملة على طرق رليقة، أو أثناء الفرملة المفاجئة. ويعمل نظام EBD على تحقيق أفضل توزيع لقوة الفرملة في ظروف القيادة المختلفة.\*1

## تدابير شاملة للأمان الفاعل والمنفعل. تقنيات أمان متطورة تعزز راحة البال.

Airbags: The Hilux is equipped with SRS driver airbag, SRS front passenger airbag and SRS knee airbag (Driver's seat). \*1

أكياس الهواء: سيارة هابلكس مجهزة بكيس هوائي للسائق، وكيس هوائي للراكب الأمامي وكيس هوائي للركبتين (مقعد السائق).\*1

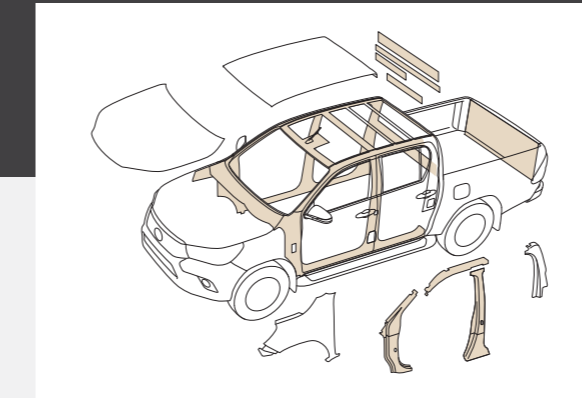

Crash safety body: It is comprised of a high integrity cabin with a front crumple zone that helps absorb impact energy in a collision.

جسم آمن عند التصادم: يتكوّن من مقصورة شديدة التماسك مع قطاع تحطم أمامي يساعد على امتصاص طاقة الصدمة في حالة التصادم.



\*1 الأكياس الهوائية SRS (نظام تثبيت الحركة التكميلي) هي أنظمة تكميلية تُستخدم مع أحزمة المقاعد. يجب على السائق وجميع الركاب المتواجدين في السيارة ارتداء أحزمة مقاعدهم بالطريقة الصحيحة باستمرار. لا يتم أيًا بتركيب نظام CRS (نظام تثبيت حركة الطفل) متجه للخلف على مقعد الراكب الأمامي. أما بالنسبة لنظام تثبيت حركة الطفل CRS المتجه للأمام فيُوضى باستخدامه في المقاعد الخلفية. لمعرفة التفاصيل حول هذه وغيرها من خصائص الأمان الهامة، تأكد من قراءة دليل المالك بعناية. \*2 ABS: نظام الفرامل المتعاومة للانغلاق. EBD: توزيع قوة الفرامل إلكترونياً. \*3 نظام عرض المنظر الخلفي يبيّن منطقة محدودة. للمساعدة على ضمان السلامة، تأكد من النظر بعينيك إلى المنطقة المحيطة بسيارتك قبل المحي قُدماً.

ملاحظة: يُرجى الاستفسار لدى الوكيل المحلي بخصوص التفاصيل حول مدى توفرّ التجهيزات والخصائص.

\*1 The SRS (Supplemental Restraint System) airbags are supplemental devices to be used with the seatbelts. The driver and all passengers in the vehicle must wear their seatbelts properly at all times. Never install a rear-facing CRS (Child Restraint System) on the front passenger's seat. For a forward-facing CRS, it is recommended you use it in the rear seats. For details on these and other important safety features, be sure to read the Owner's Manual carefully. \*2 ABS: Anti-lock Brake System. EBD: Electronic Brake force Distribution. \*3 The back monitor shows a limited area. To help ensure safety, be sure to look at your surroundings before you proceed.

Note: Please inquire at your local dealer for details on the availability of features.



The head turning HiLux that packs a punch.  
هايلاكس الملفتة للنظر بقوة أدائها.

TECHNICAL FEATURES	2022 Hilux Double Cabin 4x2 AT	2022 Hilux Double Cabin 4x2 MT	2022 Hilux Double Cabin 4x4 AT (6 Cylinder)	2022 Hilux Double Cabin 4x4 AT - A.D.D	2022 Hilux Double Cabin 4x4 MT - A.D.D	المميزات التقنية
Engine	2.7L	2.7L	4.0L	2.7L	2.7L	المحرك
Max. Output (hp/rpm)	164/5200	164/5200	239/5200	164/5200	164/5200	أقصى طاقة منتجة: قدرة حصانية/ دورة في الدقيقة
Max Torque (kg-m/rpm)	24.5/4000	24.5/4000	31.6/4000	24.5/4000	24.5/4000	أقصى عزم دوران: كغم - متر / دورة في الدقيقة
Transmission	Automatic	Manual	Automatic	Automatic	Manual	ناقل الحركة
Tyres Size	215/65R16 Alloy Wheel	215/65R16 Steel wheel	265/65R17 Alloy Wheel	265/65R17 Alloy Wheel	265/65R17 Steel wheel	حجم الاطارات
Dimentions (mm)	(L)5,330 (W)1,800 (H)1,700	(L)5,330 (W)1,800 (H)1,700	(L)5,330 (W)1,855 (H)1,815	(L)5,330 (W)1,855 (H)1,815	(L)5,330 (W)1,855 (H)1,815	الأبعاد (ملم)
Fuel Tank Capacity	80L	80L	80L	80L	80L	سعة خزان الوقود
Number Of Doors	4	4	4	4	4	عدد الأبواب
Seat Capacity	5	5	5	5	5	عدد المقاعد

INTERIOR FEATURES	مكيف هواء أمامي مع مجرى هواء خلفي	مكيف هواء أمامي	مكيف هواء أمامي مع مجرى هواء خلفي	مكيف هواء أمامي مع مجرى هواء خلفي	مكيف هواء أمامي مع مجرى هواء خلفي	المميزات الداخلية
	صندوق تبريد أمامي	صندوق تبريد أمامي	صندوق تبريد أمامي	صندوق تبريد أمامي	صندوق تبريد أمامي	
	مقاعد من القماش	مقاعد من القماش	مقاعد من القماش	مقاعد من القماش	مقاعد من القماش	
	تبريد في المقاعد الأمامية	شاشة عرض معلومات متعددة	تبريد في المقاعد الأمامية	تبريد في المقاعد الأمامية	تبريد في المقاعد الأمامية	
	شاشة عرض معلومات متعددة	دواخل من الصاج	شاشة عرض معلومات متعددة	شاشة عرض معلومات متعددة	شاشة عرض معلومات متعددة	
	زجاج عازل للحرارة	زجاج عازل للحرارة	زجاج عازل للحرارة	زجاج عازل للحرارة	زجاج عازل للحرارة	
	شاحن لاسلكي للهاتف النقال	شاحن لاسلكي للهاتف النقال	شاحن لاسلكي للهاتف النقال	شاحن لاسلكي للهاتف النقال	شاحن لاسلكي للهاتف النقال	
	محدد قفل السرعة	محدد قفل السرعة	محدد قفل السرعة	محدد قفل السرعة	محدد قفل السرعة	
	تشغيل بضغط زر (بصمة)	تشغيل بضغط زر (بصمة)	تشغيل بضغط زر (بصمة)	تشغيل بضغط زر (بصمة)	تشغيل بضغط زر (بصمة)	

EXTERIOR FEATURES	مصابيح أمامية LED	مصابيح أمامية LED	مصابيح أمامية LED	مصابيح أمامية LED	مصابيح أمامية LED	المميزات الخارجية
	الشبكات الأمامي مطعم بالكروم	الشبكات الأمامي مطعم بالكروم	الشبكات الأمامي مطعم بالكروم	الشبكات الأمامي مطعم بالكروم	الشبكات الأمامي مطعم بالكروم	
	المصد الأمامي من الكروم	المصد الأمامي من الكروم	المصد الأمامي بلون المركبة	المصد الأمامي من الكروم	المصد الأمامي من الكروم	
	المصد الخلفي من الكروم	المصد الخلفي من الكروم	المصد الخلفي من الكروم	المصد الخلفي من الكروم	المصد الخلفي من الكروم	
	الخط الجانبي	الخط الجانبي	الخط الجانبي	الخط الجانبي	الخط الجانبي	
	مساعد حركة الباب الخلفي	مساعد حركة الباب الخلفي	نظام فصل الأكسل الأمامي	نظام فصل الأكسل الأمامي	نظام فصل الأكسل الأمامي	
	أطار أسود خلفي	أطار أسود خلفي	مساعد حركة الباب الخلفي	مساعد حركة الباب الخلفي	مساعد حركة الباب الخلفي	
	دخول ذكي للمركبة	دخول ذكي للمركبة	أطار أسود خلفي	أطار أسود خلفي	أطار أسود خلفي	
	المرآيا الخارجية قابلة للطي	المرآيا الخارجية قابلة للطي	دخول ذكي للمركبة	دخول ذكي للمركبة	دخول ذكي للمركبة	
			المرآيا الخارجية قابلة للطي	المرآيا الخارجية قابلة للطي	المرآيا الخارجية قابلة للطي	
			نظام قفل الأكسل الخلفي	نظام قفل الأكسل الخلفي	نظام قفل الأكسل الخلفي	

AUDIO & ENTERTAINMENT SYSTEM	شاشة كبيرة مع كاميرا خلفية / بلوتوث	شاشة كبيرة مع كاميرا خلفية / بلوتوث	شاشة كبيرة مع كاميرا خلفية / بلوتوث	شاشة كبيرة مع كاميرا خلفية / بلوتوث	شاشة كبيرة مع كاميرا خلفية / بلوتوث	نظام الصوت والترفيه
	سماعات عدد 6	سماعات عدد 6	سماعات عدد 6	سماعات عدد 6	سماعات عدد 6	
	أزرار تحكم على المقود	أزرار تحكم على المقود	أزرار تحكم على المقود	أزرار تحكم على المقود	أزرار تحكم على المقود	

SAFETY FEATURES	نظام السيطرة على ثبات المركبة	نظام السيطرة على ثبات المركبة	نظام السيطرة على ثبات المركبة	نظام السيطرة على ثبات المركبة	نظام السيطرة على ثبات المركبة	مميزات الأمان والسلامة
	مساعد الجر	مساعد الجر	مساعد الجر	مساعد الجر	مساعد الجر	
	مساعد التسلق	مساعد التسلق	مساعد التسلق	مساعد التسلق	مساعد التسلق	
	وسائد هوائية، السائق، الراكب، أسفل السائق	وسائد هوائية، السائق، الراكب، أسفل السائق	وسائد هوائية، السائق، الراكب، أسفل السائق	وسائد هوائية، السائق، الراكب، أسفل السائق	وسائد هوائية، السائق، الراكب، أسفل السائق	
	مصابيح ضباب أمامية DRL	مصابيح ضباب أمامية	مصابيح ضباب أمامية + DRL	مصابيح ضباب أمامية + DRL	مصابيح ضباب أمامية	
	حساسات خلفية لركن السيارة	حساسات خلفية لركن السيارة	حساسات خلفية وأمامية لركن السيارة	حساسات خلفية لركن السيارة	حساسات خلفية لركن السيارة	

## EXTERIOR COLORS



ميكا أسود أتيتود <218>  
Attitude Black Mica <218>



رمادي معدني <1G3>  
Gray Metallic <1G3>

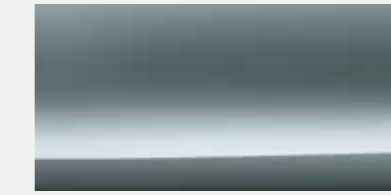

فضي معدني <1D6>  
Silver Metallic <1D6>



كريستال لؤلؤي أبيض لامع <070>  
White Pearl Crystal Shine <070>



أبيض سوپر II <040>  
Super White II <040>

## INTERIOR COLORS



كستنائي <فماش (منخفض)>  
Maroon <Fabric (Low)>



كستنائي <فماش (عالي)>  
Maroon <Fabric (High)>

## Single Cab/4WD (Long wheelbase)

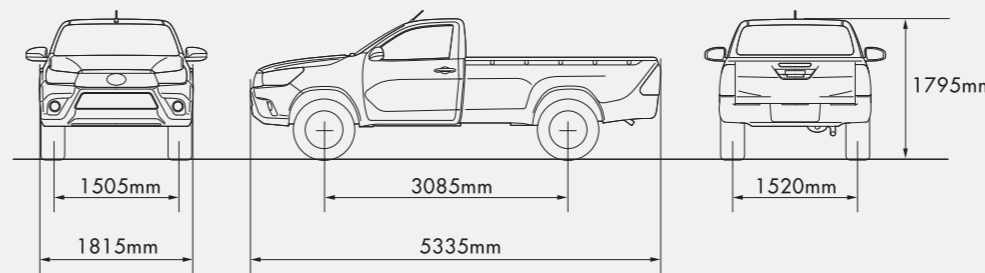

Note: Please inquire at your local dealer for color combination availability.

L: Long wheelbase S: Short wheelbase

cAddition of extra features may change figures in this chart.

cToyota Motor Corporation reserves the right to alter any details of specifications and equipment without notice.

Details of specifications and equipment are also subject to change to suit local conditions and requirements.

Please inquire at your local dealer for details of any such changes that might be required for your area.

Note: Vehicles pictured and specifications detailed in this catalog may vary from models and equipment available in your area.

cVehicle body color might differ slightly from the printed photos in this catalog.

## الألوان الخارجية

### Double Cab/4WD

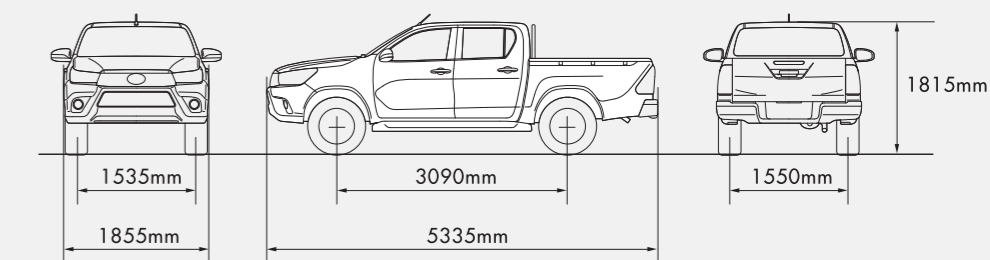

### Single Cab/2WD (Short wheelbase)

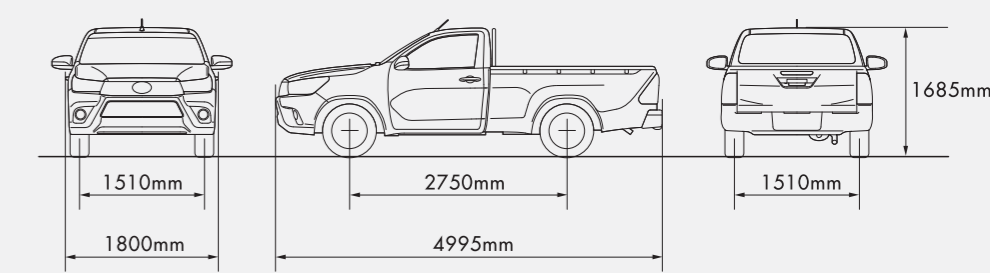

ملاحظة: يُرجى الاستفسار لدى الوكيل المحلي عن مدى توفر مجموعات الألوان.

L: قاعدة عجلات طويلة S: قاعدة عجلات قصيرة

● يمكن إضافة مزايا أخرى أن يغير الأرقام في هذا الجدول.

● تحتفظ شركة تويوتا بحق تعديل أي من تفاصيل المعدات والمواصفات بدون إشعار مسبق. تفاصيل المواصفات والمعدات قابلة للتعديل بنية الوفاء بالشروط

والتطلبات المحلية. للحصول على معلومات حول أي من هذه التعديلات في منطقتك يرجى الاتصال بأقرب وكيل معتمد لديك. ملاحظة: السيارات المعروضة

والمواصفات المعطاة في هذا الكatalog

قد تختلف عن النوديلات والتجهيزات المتوفرة في منطقتك.

● لون هيكل السيارة قد يختلف اختلافا بسيطاً عن لون الصور الوارد في هذا الكatalog.